

# Instrukcja obsługi Spa AirJet™ & AirJet Plus™

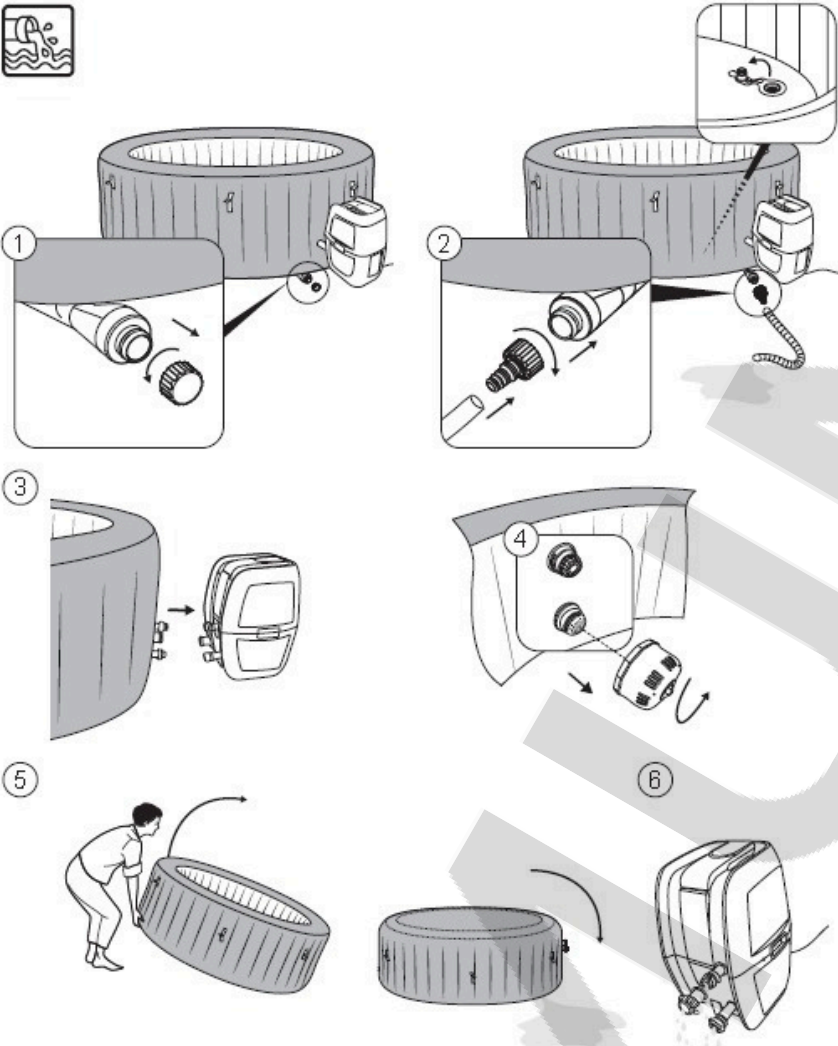

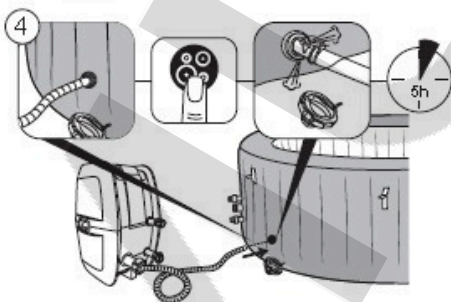

A: ①

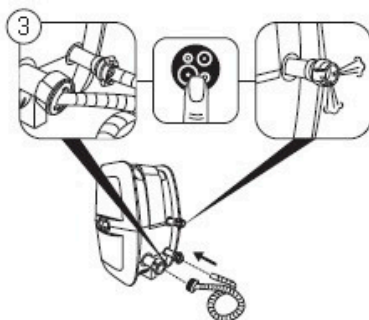
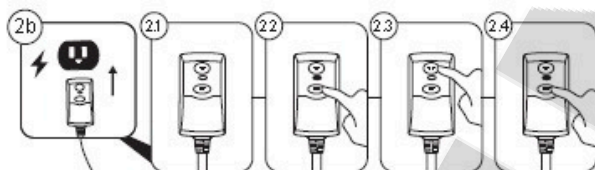
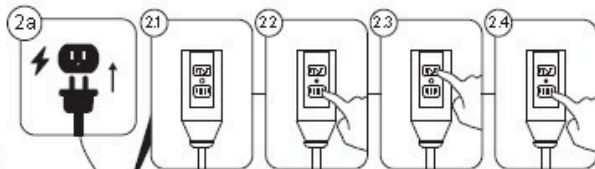
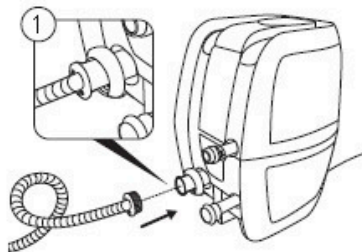

②

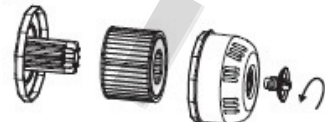

③



B: ①

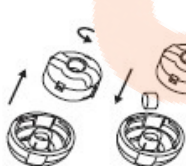

②

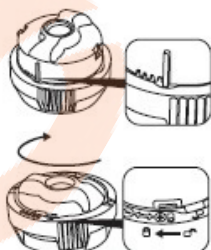

③

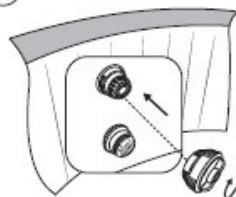



2023M-00002  
33A-00002

Ulotka z instrukcją obsługi do wanny z hydromasażem WiFi  
Ulotka z instrukcją obsługi do wanny z hydromasażem WiFi

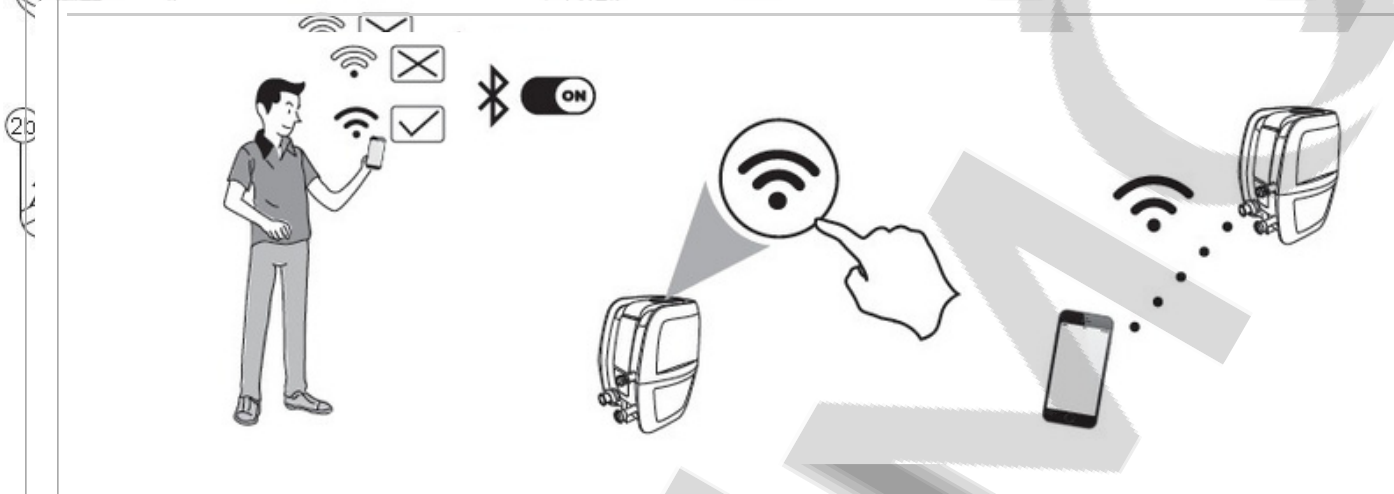

Pobierz aplikację Bestway SmartSpa™ ze sklepu Apple Store / Google Play Store  
Pobierz aplikację Bestway SmartSpa™ ze sklepu Apple Store / Google Play Store  
Aplikację możesz również pobrać skanując kod QR na pompie.  
Aplikację możesz również pobrać skanując kod QR na pompie.

## LAY-Z-SPA®

### ŁĄCZENIE ŁĄCZENIE INSTRUKCJA OBSŁUGI

Uwaga: Podczas procedury telefon musi znajdować się w odległości nie większej niż dwa metry od pompy wanny z hydromasażem, dopóki nie zostanie naciśnięty przycisk. Kontrolka Wi-Fi musi znajdować się w odległości nie większej niż dwa metry od pompy wanny z hydromasażem, dopóki nie zostanie naciśnięty przycisk.

Krok 1: Upewnij się, że Twoje urządzenie mobilne jest połączone z Wi-Fi i włącz Bluetooth, aby przyspieszyć połączenie.  
Krok 2: Przytrzymaj przycisk Wi-Fi na urządzeniu mobilnym przez 3 sekundy, aby rozpocząć synchronizację. Kontrolka Wi-Fi powinna migać powoli.  
Krok 3: Otwórz aplikację na swoim urządzeniu mobilnym. Postępuj zgodnie z instrukcjami krok po kroku, aby zsynchronizować się z pompą do wanny z hydromasażem.



Naciśnij przycisk przez 3 sekundy, aż wskaźnik Wi-Fi zacznie powoli migać.  
Naciśnij przycisk przez 3 sekundy, aż wskaźnik Wi-Fi zacznie powoli migać.

Niniejszym Bestway oświadcza, że typ urządzenia radiowego S100201/S200202/S300202/S400201 jest zgodny z dyrektywą 2014/53/UE. Pełny tekst niniejszym Bestway oświadcza, że typ urządzenia radiowego S100201/S200202/S300202/S400201 jest zgodny z dyrektywą 2014/53/UE. Pełny tekst niniejszym Bestway oświadcza, że typ urządzenia radiowego S100201/S200202/S300202/S400201 jest zgodny z dyrektywą 2014/53/UE. Pełny tekst niniejszym Bestway oświadcza, że typ urządzenia radiowego S100201/S200202/S300202/S400201 jest zgodny z dyrektywą 2014/53/UE. Pełny tekst niniejszym Bestway oświadcza, że typ urządzenia radiowego S100201/S200202/S300202/S400201 jest zgodny z dyrektywą 2014/53/UE. Aby uzyskać więcej informacji, odwiedź [www.bestwaycorp.com/support](http://www.bestwaycorp.com/support).

SUGERUJEMY, ABY NIE ZWRACAĆ PRODUKTU DO SKLEPU  
PYTANIA? PROBLEMY? BRAKUJĄCE CZĘŚCI?  
Aby sprawdzić często zadawane pytania, instrukcje, filmiki czy części zamienne, prosimy odwiedzić [bestwaycorp.com/support](http://bestwaycorp.com/support)

## SPIS TREŚCI INFORMACJE NA TEMAT BEZPIECZEŃSTWA

- Przed użyciem uważnie przeczytaj ważne instrukcje bezpieczeństwa i ostrzeżenia oraz zachowaj niniejszą instrukcję do późniejszego wglądu. Nieprzestrzeganie informacji dotyczących bezpieczeństwa może spowodować poważne obrażenia lub śmierć użytkowników.

## OPIS PRODUKTU

- Uważnie przeczytaj wszystkie informacje dotyczące produktu zawarte w niniejszej instrukcji, w tym specyfikacje podgrzewacza. Podgrzewacz wanny z hydromasażem musi być używany z gniazdkiem o odpowiednim napięciu i wartości.

## POTRZEBNE CZĘŚCI I NARZĘDZIA

- Aby sprawdzić części zawarte w pudełku, zapoznaj się z listą części na opakowaniu. Sprawdź, czy elementy wyposażenia reprezentują model, który zamierzałeś kupić.
- W przypadku jakichkolwiek uszkodzonych lub brakujących części w momencie zakupu, odwiedź naszą stronę internetową [bestwaycorp.com/support](http://bestwaycorp.com/support).

## INSTRUKCJA MONTAŻU

- Instrukcje instalacji można znaleźć na opakowaniu. Rysunki służą wyłącznie do celów ilustracyjnych. Mogą nie odzwierciedlać rzeczywistego produktu. Nie w skali.
- Bestway nie ponosi odpowiedzialności za jakiegokolwiek uszkodzenia wanny z hydromasażem spowodowane niewłaściwą obsługą lub nieprzestrzeganiem tych instrukcji.

## INSTRUKCJE UŻYTKOWANIA

- Aby zapoznać się z instrukcjami użytkowania, zapoznaj się z ilustracjami w niniejszej instrukcji. Rysunki służą wyłącznie celom ilustracyjnym. Mogą nie odzwierciedlać rzeczywistego produktu. Nie w skali.
- Bestway nie ponosi odpowiedzialności za jakiegokolwiek uszkodzenia wanny z hydromasażem spowodowane niewłaściwą obsługą lub nieprzestrzeganiem tych instrukcji.

## INSTRUKCJE KONSERWACJI

- Okładzina, pokrywa, wkład filtra, konserwacja wodna i chemiczna musi być wykonywana dla zdrowia wanny z hydromasażem. Nieprzestrzeganie wytycznych zawartych w tej sekcji może narazić zdrowie Twoje i Twojej rodziny na ryzyko.

## INSTRUKCJE DEMONTAŻU I PRZECHOWYWANIA

- Upewnij się, że wanna z hydromasażem jest całkowicie czysta i sucha przed przechowywaniem. Jeśli wszystkie części nie są całkowicie suche, może pojawić się pleśń.
- Przechowywać w suchym miejscu o umiarkowanej temperaturze pomiędzy 15°C (59°F) i 38°C (100°F).

## ROZWIĄZYWANIE PROBLEMÓW

- Aby uzyskać pomoc w przypadku problemów z wanną z hydromasażem, zapoznaj się z sekcją Rozwiązywanie problemów.

## KODY BŁĘDÓW

- Aby uzyskać pomoc w przypadku problemów z wanną z hydromasażem, zapoznaj się z sekcją Kody błędów.

## INFORMACJE DOTYCZĄCE GWARANCJI

- Aby uzyskać informacje na temat warunków gwarancji, odwiedź naszą stronę internetową [www.bestwaycorp.com](http://www.bestwaycorp.com).

## INFORMACJE NA TEMAT BEZPIECZEŃSTWA

### PRZECZYTAJ I PRZESTRZEGAJ WSZYSTKICH INSTRUKCJI.

Przed montażem i użytkowaniem spa należy uważnie przeczytać, zrozumieć i przestrzegać wszystkich informacji zawartych w niniejszej instrukcji obsługi. Te ostrzeżenia, instrukcje i wytyczne dotyczące bezpieczeństwa odnoszą się do niektórych typowych zagrożeń związanych z rekreacją w wodzie, ale nie mogą obejmować wszystkich zagrożeń i niebezpieczeństw we wszystkich przypadkach. Zawsze należy zachować ostrożność, zdrowy rozsądek i zdrowy osąd, gdy cieszysz się jakąkolwiek aktywnością w wodzie. Zachowaj te informacje do wykorzystania w przyszłości. Ponadto poniższe informacje mogą być dostarczone odpowiednio do typu spa. Przechowuj te instrukcje w bezpiecznym miejscu. Jeśli brakuje instrukcji, skontaktuj się z producentem lub wyszukaj ją na stronie internetowej [www.bestwaycorp.com](http://www.bestwaycorp.com).

## OSTRZEŻENIA – BEZPIECZEŃSTWO MONTAŻU

- Spa musi być zasilane przez transformator izolujący lub przez wyłącznik różnicowoprądowy (RCD) o znamionowym prądzie szczytowym nieprzekraczającym 30mA.

Spa musi być zasilane z uziemionego źródła zasilania.

- Źródło zasilania na ścianie budynku powinno znajdować się w odległości większej niż 4 m (13.1 stopy) od basenu.
- Spa musi być podłączone do uziemionego gniazdka sieciowego z przewodem zasilającym z wtyczką i PRCD z prądem wyzwalającym 10mA.
- SPA może być podłączane wyłącznie bezpośrednio do uziemionego gniazdka stałego.
- Konieczne jest, aby wtyczka była dostępna po zainstalowaniu spa.
- Instalacje elektryczne powinny być zgodne z krajowymi przepisami dotyczącymi okablowania, w przypadku jakichkolwiek pytań skonsultuj się z wykwalifikowanym elektrykiem.
- Nie zakupuj przewodu. Usytuuj przewód tak aby uniknąć kontaktu z kosiarkami, nożycami do żywopłotu i innym sprzętem.

UWAGA: Aby uniknąć zagrożenia spowodowanego nieumyślnym zresetowaniem wyłącznika termicznego, urządzenie to nie może być zasilane przez zewnętrzne urządzenie przełączające, takie jak czasomierz, ani podłączone do obwodu, który jest regularnie włączany i wyłączany przez urządzenia.

- Przeczytaj instrukcje przed użyciem i instalacją lub ponownym montażem urządzenia.

## OSTRZEŻENIA - RYZYKO PORAŻENIA PRĄDEM

ABY UNIKNĄĆ PORAŻENIA PRĄDEM, NIE KORZYSTAJ ZE SPA, GDY WYSTĘPUJĄ GRZMOTY, BŁYSKAWICE LUB PADA DESZCZ.

- Nie używaj przedłużacza do podłączenia urządzenia do zasilania elektrycznego; zapewnij odpowiednio zlokalizowane gniazdko.
- Nie podłączaj ani nie odłączaj urządzenia mokrymi dłońmi.
- Nigdy nie używaj żadnych urządzeń elektrycznych w spa lub gdy twoje ciało jest mokre. Nigdy nie umieszczaj żadnych urządzeń elektrycznych, takich jak lampa, telefon, radio lub telewizor, w odległości mniejszej niż 2 m (6.6 stopy) od spa.
- Zainstaluj co najmniej 2 m (6.6 stopy) od wszystkich metalowych powierzchni.
- Żadna część urządzenia nie może znajdować się nad wanną podczas użytkowania.
- Części zawierające części pod napięciem, z wyjątkiem części zasilanych bezpiecznym niskim napięciem nieprzekraczającym 12 V, nie mogą być dostępne dla osoby przebywającej w spa; Części zawierające elementy elektryczne, z wyjątkiem urządzeń zdalnego sterowania, muszą być umieszczone lub zamocowane tak, aby nie mogły wpaść do spa.
- Dla bezpieczeństwa elektrycznego, PRCD jest wbudowany w przewód zasilający. W przypadku wykrycia upływu prądu większego niż 10mA urządzenie zadziała i odetnie zasilanie. W takich przypadkach, odłącz i natychmiast przestań korzystać ze spa. Nie naprawiaj produktu samodzielnie. Odwiedź naszą stronę internetową [www.bestwaycorp.com](http://www.bestwaycorp.com), aby uzyskać niezbędne informacje.
- Jeśli przewód zasilający jest uszkodzony, aby uniknąć zagrożenia musi zostać wymieniony przez producenta, jego przedstawiciela serwisowego lub podobnie wykwalifikowaną osobę.
- Aby zmniejszyć ryzyko porażenia prądem, nie używaj przedłużacza do podłączenia urządzenia do zasilania elektrycznego; zapewnij odpowiednio zlokalizowane gniazdko.

## OSTRZEŻENIA- ABY ZMNIJSZYĆ RYZYKO OBRAŻEŃ

- Woda w spa nigdy nie powinna przekraczać 40°C (104°F). Temperatura wody pomiędzy 38°C (100°F) i 40°C (104°F) jest uważana za bezpieczną i przyjemną dla zdrowej osoby dorosłej. Niższe temperatury wody są zalecane dla małych dzieci oraz gdy korzystasz ze spa przed dłużej niż 10 minut.
- Ponieważ nadmierna temperatura wody może spowodować uszkodzenie płodu we wczesnych miesiącach ciąży, kobiety w ciąży lub podejrzewające ciążę powinny ograniczyć temperaturę wody w spa do 38°C (100°F). Ogranicz użycie do 10 minut na raz.
- Jeśli woda wydaje się zbyt gorąca, przed wejściem do spa zmierz temperaturę wody dokładnym termometrem. Jeśli temperatura wody przekracza 45°C (113°F), nie używaj spa dopóki temperatura nie spadnie poniżej 40°C (104°F). W przypadku korzystania z termometru zewnętrznego temperatura wyświetlana na panelu sterowania i termometr zewnętrzny mogą się różnić. Różnica powinna wynosić około 3 stopni. Ta sytuacja jest normalna ze względu na różne miejsca, w których oba przyrządy odczytują temperaturę.
- Używanie alkoholu, narkotyków lub leków przed lub w trakcie korzystania ze spa może doprowadzić do utraty przytomności z możliwością utonięcia.
- Osoby otyłe i osoby z historią chorób serca, niskim lub wysokim ciśnieniem krwi, problemami z układem krążenia lub cukrzycą powinny skonsultować się z lekarzem przed korzystaniem ze spa.
- Osoby stosujące leki powinny skonsultować się z lekarzem przed korzystaniem ze spa, niektóre leki mogą wywoływać senność, podczas gdy inne mogą wpływać na tętno, ciśnienie krwi i krążenie.
- Przez cały czas unikaj wkładania głowy pod wodę.
- Unikaj potykania wody ze spa.
- Należy wziąć pod uwagę, że komfortowy zakres temperatur podczas użytkowania może być niższy niż maksymalna bezpieczna temperatura.
- Nigdy nie używaj spa, jeśli rury wlotowe/wylotowe są uszkodzone lub ich brakuje. Nigdy nie próbuj wymieniać rur wlotowych/wylotowych. Odwiedź naszą stronę internetową [www.bestwaycorp.com](http://www.bestwaycorp.com), aby uzyskać niezbędne informacje.
- Nigdy nie wlewaj wody o temperaturze wyższej niż 40°C (104°F) bezpośrednio do spa.
- Nie korzystaj ze spa samodzielnie.
- Osoby z chorobami zakaźnymi nie powinny korzystać ze spa.

Nie korzystaj ze spa bezpośrednio po intensywnych ćwiczeniach.

- Natychmiast opuść spa, jeśli czujesz się niekomfortowo lub sennie.
- Zawsze wchodź i wychodź ze spa powoli i ostrożnie. Mokre powierzchnie są śliskie.
- Pompę należy przetestować przed każdym użyciem. Aby przetestować, postępuj zgodnie z instrukcjami pompy.
- Zawsze utrzymuj wtyczkę suchą, podłączanie z mokrą wtyczką jest zdecydowanie zabronione.
- Zawsze odłączaj urządzenie:
  - -Przed czyszczeniem lub inną konserwacją.
  - -Zostawiając spa bez nadzoru w czasie urlopu.
- Nigdy nie noś soczewek kontaktowych w spa.
- 

**NIEBEZPIECZEŃSTWO** - Ryzyko obrażeń. Złączki ssące w tym spa są dopasowane do określonego przepływu wody wytwarzanego przez pompę. Jeśli zajdzie potrzeba wymiany złączy ssących lub pompy, upewnij się, że prędkości przepływu są kompatybilne. Nigdy nie używaj spa, jeśli złączki ssące są uszkodzone lub ich brakuje. Nigdy nie wymieniaj złączy ssącej na wartość o jeden mniejszą niż natężenie przepływu oznaczone na oryginalnej złączce ssącej.

**UWAGA:** Po 3-5 latach użytkowania spa, w celu zapewnienia bezpieczeństwa i wydajności spa, główne elementy, takie jak podgrzewacz, silnik dmuchawy powietrza i zawory zwrotne, muszą zostać sprawdzone przez profesjonalnego elektryka. Jeśli elektryk zauważy nieprawidłowości podczas przeglądu, odwiedź naszą stronę internetową [www.bestwaycorp.com](http://www.bestwaycorp.com), aby uzyskać niezbędne informacje.

## OSTRZEŻENIA – BEZPIECZEŃSTWO OSÓB NIEPOTRAFIĄCYCH PŁYWAĆ

- Ciągły, aktywny i czujny nadzór nad osobami słabo pływającymi i osobami nieumiejącymi pływać musi być zapewniony przez kompetentną osobę dorosłą, wymagany przez cały czas, szczególnie w spa do ćwiczeń, (pamiętając, że dzieci poniżej piątego roku życia są najbardziej narażone na utonięcie). Wyznacz kompetentną osobę dorosłą do nadzorowania spa za każdym razem, gdy jest używane. Osoby słabo potrafiące pływać lub niepotrafiące pływać powinny nosić osobiste wyposażenie ochronne, szczególnie podczas korzystania ze spa do ćwiczeń. Gdy spa nie jest używane lub nie jest nadzorowane, należy usunąć wszystkie zabawki ze spa i jego otoczenia, aby nie przyciągać do niego dzieci.
- 

## OSTRZEŻENIA – URZĄDZENIA I WYPOSAŻENIE BEZPIECZEŃSTWA

- Należy użyć pokrywy lub innego urządzenia zabezpieczającego lub zabezpieczyć wszystkie drzwi i okna (jeśli ma to zastosowanie), aby zapobiec nieuprawnionemu dostępowi do spa.
- Bariery, osłony, alarmy lub podobne urządzenia zabezpieczające są pomocne, ale nie zastępują ciągłego i kompetentnego nadzoru osoby dorosłej.
- Zaleca się przechowywanie sprzętu ratowniczego (np. bojki) przy spa (w razie potrzeby).
- Trzymaj w pobliżu spa działający telefon i listę numerów alarmowych.
- Zaleca się skonsultowanie z ekspertami i/lub władzami lokalnymi w celu zastosowania lokalnych lub krajowych przepisów dotyczących ogrodzenia zabezpieczającego przed dziećmi, barier ochronnych, oświetlenia i innych wymogów bezpieczeństwa.

## OSTRZEŻENIA – BEZPIECZNE KORZYSTANIE ZE SPA

- Zachęć wszystkich użytkowników, zwłaszcza dzieci, do nauki pływania.
- Naucz się podstawowych technik ratowniczych (resuscytacji krążeniowo-oddechowej) i regularnie odświeżaj tę wiedzę. Może ona pomóc w uratowaniu życia w nagłym wypadku.
- Poinstruj wszystkich użytkowników spa, w tym dzieci, co należy zrobić w nagłych wypadkach.
- Nigdy nie nurkuj w płytkich akwenach. Może to prowadzić do poważnych obrażeń lub śmierci.
- Nie należy korzystać ze spa, zażywając alkoholu lub leków, które mogą osłabić zdolność kąpielącego się do bezpiecznego korzystania ze spa.
- Kiedy używasz pokrywy basenowej, zdejmij ją całkowicie z powierzchni wody przed wejściem do spa.
- Chroń użytkowników spa przed chorobami związanymi z wodą, doradzając im uzdatnianie wody i dbanie o higienę. Zapoznaj się z wytycznymi dotyczącymi uzdatniania wody w instrukcji obsługi.
- Przechowuj chemikalia poza zasięgiem dzieci.
- Użyj dołączonego oznakowania na spa lub w promieniu 2 metrów od spa w dobrze widocznym miejscu.
- Demontowalne drabinki, po zdjęciu, powinny być bezpiecznie przechowywane w miejscach, w których dzieci nie mogą się na nie wspinać.
- To urządzenie może być używane przez dzieci w wieku od 8 lat oraz osoby o ograniczonych możliwościach fizycznych, sensorycznych lub umysłowych bądź bez braku doświadczenia i wiedzy, jeśli są nadzorowane lub poinstruowane w zakresie bezpiecznego użytkowania urządzenia i rozumieją związane z tym zagrożenia. Dzieci nie mogą bawić się urządzeniem. Czyszczenie i konserwacja nie mogą być przeprowadzane przez dzieci bez nadzoru.
- Woda przyciąga dzieci; po każdym użyciu zawsze zakładaj pokrywę spa.

**NIEBEZPIECZEŃSTWO** - Ryzyko przypadkowego utonięcia (zwłaszcza dzieci poniżej 5 roku życia). Należy zachować ostrożność, aby uniemożliwić dzieciom nieupoważniony dostęp do spa. Osoba dorosła powinna zadbać o zabezpieczenie dostępu lub instalacje urządzeń

zabezpieczających do spa. Aby uniknąć wypadków podczas korzystania ze spa, upewnij się, że dzieci są pod stałym nadzorem dorosłych.

## OSTRZEŻENIA - BEZPIECZNA KONSERWACJA WODY I STOSOWANIE ŚRODKÓW CHEMICZNYCH

Nigdy nie dodawaj wody do chemikaliów. Zawsze dodawaj chemikalia do wody, aby uniknąć silnych oparów lub gwałtownych reakcji, które mogą spowodować rozpylenie niebezpiecznych chemikaliów.

Informacje dotyczące czyszczenia, konserwacji i usuwania wody znajdują się w rozdziale "KONSERWACJA".

Nie używaj spa podczas konserwacji chemicznej.

Wszelkie ręczne dozowanie chemikaliów nie powinno być wykonywane podczas przebywania kąpiących się w spa.

W sprawie przepisów dotyczących wody związanych z zaopatrzeniem w wodę do napełniania spa należy skonsultować się z lokalnymi władzami.

## OSTRZEŻENIA — BEZPIECZNA KONFIGURACJA I PRZECHOWYWANIE

- Zdecydowanie zalecamy, aby nie rozkładać i nie pompować spa, jeśli temperatura otoczenia jest niższa niż 15°C (59°F). Sugerujemy napompowanie spa w pomieszczeniu, a następnie dalsze ustawianie na zewnątrz. Jeśli temperatura zewnętrzna jest niższa niż 6°C (42.8°F), podgrzewacz spa musi być zawsze włączony. W tym trybie system Freeze Shield® może utrzymywać temperaturę wewnętrzną w zakresie od 6°C (42.8°F) do 10°C (50°F), aby zapobiec uszkodzeniom, takim jak zamrażanie wody w rurach lub systemie cyrkulacji.

UWAGA: Jeśli w spa pojawiają się alarmy, system Freeze Shield® przestanie działać. Pamiętaj, aby sprawdzić stan swojego spa, jeśli temperatura zewnętrzna jest niższa niż 6°C (42.8°F). W przypadku długotrwałej nieobecności w domu, gdy istnieje ryzyko spadku temperatury poniżej 6°C (42.8°F), zdecydowanie zalecamy demontaż spa i przechowywanie go zgodnie z procedurą przechowywania.

- Gdy urządzenie nie będzie używane przez dłuższy czas, na przykład w zimie, zestaw spa lub basen należy rozmontować i przechowywać w pomieszczeniu.
- Nie umieszczaj spa na śliskiej powierzchni i przed montażem upewnij się, że powierzchnia jest wolna od ostrych przedmiotów.
- Aby uniknąć uszkodzenia pompy, nie wolno używać spa, dopóki nie jest napełnione wodą.
- Ze względów bezpieczeństwa należy używać wyłącznie akcesoriów dostarczonych lub zatwierdzonych przez producenta spa.
- Informacje dotyczące montażu znajdują się w następnym akapicie instrukcji.
- Za każdym razem, gdy spa jest opróżniane, filtr należy wyczyścić (i spuścić wodę/osuszyć, jeśli ma to zastosowanie).
- Proszę sprawdzić sprzęt przed użyciem. Powiadom firmę Bestway używając adresu mailowego obsługi klienta podanego w niniejszej instrukcji o wszelkich uszkodzonych lub brakujących częściach w momencie zakupu. Sprawdź, czy elementy wyposażenia odpowiadają modelom, które zamierzałeś kupić.
- Ten produkt nie jest przeznaczony do użytku komercyjnego.
- Zawsze zakładaj pokrywę spa, aby zminimalizować straty ciepła podczas nagrzewania spa między użyciami (ale nie w trakcie jego używania). Upewnij się, że pokrywa jest szczelnie dopasowana, zgodnie z instrukcjami, aby zmaksymalizować izolację. Zaleca się, aby pokrywa, gdy nie jest używana, była utrzymywana nad ziemią w celu zachowania jej czystości (zwłaszcza powierzchni w bezpośredniej bliskości wody w wannie). Pokrywa powinna być przechowywana w odpowiednim miejscu, aby nie mogła ulec uszkodzeniu lub spowodować uszkodzenia.
- Sprawdź ustawioną temperaturę wody i rozważ obniżenie jej na czas, kiedy spa nie będzie używane.
- W zależności od warunków zewnętrznych, rozważ całkowite wyłączenie podgrzewacza, jeśli nie korzystasz ze spa przez dłuższy czas (kiedy spa zapewnia tę opcję, ale nadal utrzymuje szczątkową dezynfekcję/wartości pH).
- Zaleca się użycie izolującej tkaniny jako podkładki pod spa, aby zminimalizować utratę ciepła przez dno spa.
- Utrzymuj filtry w czystości, aby zachować odpowiednie warunki pracy pompy i uniknąć niepotrzebnej wymiany i ponownego podgrzewania wody.
- Trzymaj spa z dala od miejsca odpoczynku, aby zminimalizować hałas.
- Nie kładź pokrywy na ziemi lub innej zabrudzonej powierzchni, jeśli akurat nie jest założona na spa.
- Podczas korzystania ze spa pokrywę należy umieścić w czystym, suchym miejscu, w przeciwnym razie może zbierać brud i bakterie. Pokrywy nie należy kłaść na drewnianych stołach lub drewnianych tarasach ze względu na ryzyko bielenia drewna. Podnośnik pokrywy lub podobne urządzenie jest przydatne, aby zapewnić ustawienie pokrywy nad podłożem, nie dotykając go. W przypadku wypożyczonych spa zdecydowanie zaleca się podnośnik pokrywy.
- Zaleca się, aby poprosić wykwalifikowanego wykonawcę lub inżyniera budowlanego o sprawdzenie, czy materiał podporowy jest wystarczająco mocny, aby wytrzymać maksymalne obciążenie spa, wody w spa i kąpiących się. Przeczytaj informacje o wadze po wypetnieniu na opakowaniu.

## OSTRZEŻENIA – TYLKO DLA SPA WYPOSAŻONYCH W WI-FI

- Częstotliwość robocza nadajnika: WIFI: 2412 ~ 2472 MHz; BLE: 2402 ~ 2480 MHz
- Maksymalna moc wyjściowa nadajnika: WIFI: 19dBm; BLE: 10dBm

## ZACHOWAJ INSTRUKCJĘ

## UTYLIZACJA



Zużytych produktów elektrycznych nie należy wyrzucać razem z odpadami domowymi. Sprzęt elektryczny i elektroniczny zawiera substancje, które w przypadku braku właściwego recyklingu mogą być groźne dla ludzkiego zdrowia i środowiska. Zużyty produkt oddaj do miejsca zajmującego się recyklingiem. Skontaktuj się z lokalnymi władzami lub sprzedawcą w celu uzyskania porady na temat recyklingu.

## INSTRUKCJA BEZPIECZEŃSTWA TECHNICZNEGO

### PRCD

- Przed włożeniem wtyczki do gniazdka elektrycznego upewnij się, że natężenie prądu w gniazdku jest odpowiednie dla pompy.
- Spa jest urządzeniem elektrycznym klasy I i musi być podłączone bezpośrednio do uziemionego gniazdka. Zaleca się używanie wyłącznie gniazda, które jest odporne na wilgoć i zdolne do obciążenia o dużej mocy. Regularnie sprawdzaj wtyczkę i gniazdko pod kątem oznak uszkodzeń przed użyciem spa – nie używaj spa, jeśli wtyczka lub gniazdko są uszkodzone. Jeśli nie masz pewności co do jakości zasilania elektrycznego, przed użyciem skonsultuj się z wykwalifikowanym elektrykiem.
- Wtyczka PRCD musi być testowana przed każdym użyciem, aby uniknąć ryzyka porażenia prądem.
- Nie używaj pompy, jeśli ten test zakończy się niepowodzeniem. Aby uzyskać pomoc, odwiedź sekcję pomocy na naszej stronie internetowej, [www.bestwaycorp.com](http://www.bestwaycorp.com).

## ZACISK WYRÓWNAWCZY POTENCJAŁÓW PODGRZEWACZA SPA

- Zaleca się zlecić wykwalifikowanemu elektrykowi podłączenie pompy spa do zacisku wyrównawczego za pomocą litego przewodu miedzianego o przekroju co najmniej 2,5 mm<sup>2</sup>.

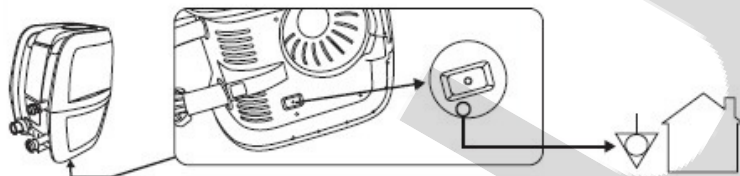

## OPIS PRODUKTU

### SPECYFIKACJA PODGRZEWACZA WANNY Z HYDROMASAŻEM:

Moc
220-240V AC, 50Hz, 2050W

## POTRZEBNE CZĘŚCI I NARZĘDZIA

Porównaj części w pudełku z częściami wymienionymi na opakowaniu. Sprawdź, czy elementy wyposażenia odpowiadają modelowi, który zamierzałeś kupić. Jeśli w momencie zakupu jakiegokolwiek części są uszkodzone lub ich brakuje, odwiedź naszą stronę internetową [bestwaycorp.com/support](http://bestwaycorp.com/support).

## INSTRUKCJA MONTAŻU

### PRZEGLĄD

#### Wybór właściwej lokalizacji:

Wybrane miejsce, w którym zostanie zainstalowana wanna z hydromasażem, musi spełniać następujące warunki:

- Ze względu na łączny ciężar wody wewnątrz wanny z hydromasażem i użytkowników, wybrana powierzchnia musi być w stanie równomiernie utrzymać całkowity ciężar przez cały czas instalacji wanny z hydromasażem.
- Wybrana lokalizacja nie może być dalej niż długość przewodu wanny z hydromasażem od gniazdka ściennego. Wtyczka wanny z hydromasażem musi być podłączona bezpośrednio do gniazdka ściennego.



Zarówno w przypadku instalacji wewnętrznych, jak i zewnętrznych musi być obecny odpowiedni drenaż.

- Powierzchnia musi być płaska i gładka. Jeśli powierzchnia jest nachylona lub nierówna, może to spowodować niezrównoważone obciążenie konstrukcji wanny z hydromasażem. Może to spowodować uszkodzenie punktów łączenia.
- Powierzchnia musi być wolna od wszelkiego rodzaju przedmiotów. Ze względu na ciężar wody każdy przedmiot pod wanną z hydromasażem może uszkodzić lub przebić dno wanny z hydromasażem.
- W wybranej lokalizacji nie mogą znajdować się linie energetyczne ani drzewa tuż nad basenem. Upewnij się, że lokalizacja nie zawiera żadnych podziemnych rur, przewodów ani kabli.
- Wybrana lokalizacja musi znajdować się daleko od wejścia do domu. Nie umieszczaj żadnego sprzętu ani innych mebli wokół wanny z hydromasażem. Woda, która wydostaje się z wanny z hydromasażem podczas użytkowania lub z powodu awarii produktu, może uszkodzić meble otaczające wannę z hydromasażem.
- Nie montuj wanny z hydromasażem na dywanie lub innych materiałach podłogowych (np. nieobrobionym korku, drewnie lub innych porowatych materiałach), które mogą zawierać wilgoć i bakterie lub na które mogą mieć wpływ chemikalia do uzdatniania wody stosowane w wannie z hydromasażem.
- Aby uzyskać informacje na temat przepisów dotyczących montażu, należy skontaktować się z lokalnymi władzami.

Sugerowane nawierzchnie: trawa, ziemia, beton i wszystkie inne nawierzchnie, które spełniają powyższe warunki ustawienia.

Powierzchnie, których należy unikać: błoto, piasek, żwir, weranda, balkon, podjazd, platforma, miękka/luźna gleba lub inna powierzchnia, która nie spełnia powyższych warunków ustawienia.

**TYLKO W PRZYPADKU WANIEIEN Z HYDROMASAŻEM Z WI-FI:**

Aby wybrać odpowiednią lokalizację wanny z hydromasażem sterowanej przez aplikację, przeczytaj instrukcję wanny z hydromasażem z Wi-Fi dołączonej do opakowania oraz niniejszą instrukcję.

### Montaż wewnątrz:

Pamiętaj o tych specjalnych wymaganiach, jeśli montujesz wannę z hydromasażem w pomieszczeniu.

- Wilgoć jest naturalnym skutkiem ubocznym korzystania z wanny z hydromasażem, który może spowodować uszkodzenie mienia bez odpowiednich środków ostrożności.
- Określ wpływ wilgoci na odstonięte drewno, materiały konstrukcyjne lub otaczające obiekty w proponowanej lokalizacji.
- Aby zminimalizować te efekty w pomieszczeniach, zapewnij dużą wentylację w wybranym obszarze. Przed użyciem skonsultuj się z ekspertem, aby upewnić się, że obszar instalacji jest odpowiednio wentylowany.
- Aby uniknąć uszkodzenia domu lub mienia, wannę z hydromasażem należy montować wyłącznie w miejscu z odpowiednim systemem odwadniającym. Woda może wypływać z wanny z hydromasażem podczas napełniania, opróżniania lub podczas użytkowania.

### Montaż na zewnątrz:

Pamiętaj o tych specjalnych wymaganiach, jeśli montujesz wannę z hydromasażem na zewnątrz.

- Wybrana powierzchnia musi być wolna od ostrych roślin i chwastów. Niektóre rodzaje ostrej roślinności mogą przebić okładzinę i spowodować wycieki wody lub powietrza. Trawa lub inna roślinność, która może powodować powstawanie nieprzyjemnego zapachu lub szlamu, musi zostać usunięta z wybranego miejsca.
- W wybranej lokalizacji nie mogą znajdować się linie energetyczne ani drzewa tuż nad basenem. Upewnij się, że lokalizacja nie zawiera żadnych podziemnych rur, przewodów ani kabli.
- Nie wystawiaj powierzchni wanny z hydromasażem na bezpośrednie działanie promieni słonecznych przez dłuższy czas. Zalecamy ochronę wanny z hydromasażem przed bezpośrednim działaniem promieni słonecznych za pomocą pokrywy, gdy nie jest używana.
- Skonsultuj się z lokalnym profesjonalnym instalatorem w sprawie warunków środowiskowych, takich jak wody gruntowe i ryzyko mrozu.

Postępuj zgodnie z powyższymi ważnymi wymaganiami, aby wybrać odpowiednią powierzchnię i miejsce do ustawienia wanny z hydromasażem.

**UWAGA:** Jeśli części ulegną uszkodzeniu, ponieważ powierzchnia konfiguracji i lokalizacja nie są zgodne z niniejszą instrukcją, nie zostanie to uznane za wadę producenta i spowoduje unieważnienie gwarancji i wszelkich roszczeń serwisowych. Obowiązkiem właściciela jest upewnienie się, że wybrane miejsce spełnia wymagania przez cały czas.

### Instrukcja Montażu

Aby uzyskać instrukcje instalacji, zeskanuj kod QR nadrukowany na okładce lub postępuj zgodnie z rysunkami wydrukowanymi na górze opakowania. Rysunki służą wyłącznie do celów ilustracyjnych. Mogą nie odzwierciedlać rzeczywistego produktu. Nie w skali.

- Nie używaj przedłużacza ani adaptera z wieloma wtyczkami z podgrzewaczem wanny, jest to niebezpieczne i może spowodować przegrzanie wtyczki, potencjalnie uszkadzając sprzęt i otaczające przedmioty.
- Umieść wannę z hydromasażem z dala od miejsca odpoczynku, aby zminimalizować zakłócenia hałasu.
- Zachowaj co najmniej 1 m (3 stopy 3 cale) wolnej przestrzeni wokół wanny z hydromasażem.
- Nie używaj słonej wody do napełniania basenu. Wysokie stężenie soli może spowodować korozję wewnętrznych elementów metalowych.
- System filtracji wanny z hydromasażem jest przeznaczony do użytku wyłącznie z wkładem filtrującym. Każdy inny element dodany do zestawu filtrów może spowodować uszkodzenie systemu filtracji. Nie będzie to objęte gwarancją.

UWAGA: Przed montażem wanny z hydromasażem rozłóż okładzinę na stołcu, aby zmiękczyć materiał i ułatwić jego ustawienie.

## INFORMACJE NA TEMAT POMPOWANIA - TYLKO DLA POMPOWANYCH WANIEŃ Z HYDROMASAŻEM:

- Podczas pompowania zauważysz, że powietrze zostanie wypuszczone z obszaru, w którym wąż powietrzny łączy się z pompą. To normalne.
- Nie zakrywaj otworów w podstawie węża do pompowania, wąż do pompowania jest przeznaczony do napompowania wanny z hydromasażem do odpowiedniego ciśnienia. Spowoduje to nadmierne napompowanie okładziny i uszkodzenie konstrukcji.
- Nie używaj sprężarki powietrza do pompowania wanny z hydromasażem.
- Nie ciągnij wanny z hydromasażem po nierównym podłożu, może to spowodować uszkodzenie okładziny.
- Pompuj wannę z hydromasażem, gdy temperatura otoczenia na zewnątrz przekracza 15°C (59°F).

## TYLKO WANNY Z HYDROMASAŻEM FORTIFIBER™:

### Manometr pompy ręcznej

- Manometr powietrza na pompie ręcznej pokazuje ciśnienie powietrza tylko wtedy, gdy jest wyższe niż 5 PSI, co jest normalne.
- Gdy ciśnienie powietrza wewnątrz wanny z hydromasażem jest niższe niż 5 PSI, manometr nie pokaże wartości.

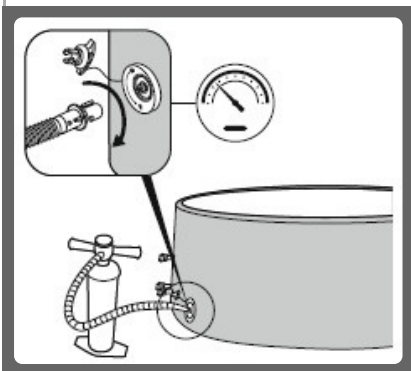



### Zawory powietrzne

- Jeśli zawór powietrza jest luźny, użyj dostarczonego klucza, aby go dokręcić. Jedną ręką przytrzymaj tylną część zaworu powietrza od wewnętrznej strony ściany wanny z hydromasażem i przekręć klucz zgodnie z ruchem wskazówek zegara.
- Nie reguluj złącza zaworu powietrza, gdy wanna z hydromasażem jest używana.

## INSTRUKCJE UŻYTKOWANIA

### PANEL STEROWANIA



 **PRZYCISK ON/OFF:** Po aktywacji RCD/PRCD naciśnij i przytrzymaj przycisk przez 2 sekundy. Przycisk zaświeci się na zielono i będzie można teraz korzystać z panelu sterowania. Naciśnij i przytrzymaj przycisk przez 2 sekundy, aby wyłączyć wszystkie aktywowane funkcje.  

 **PRZEŁĄCZANIE CELSIUS/FAHRENHEIT:** Temperatura może być wyświetlana w stopniach Fahrenheita lub Celsjusza.

 **PRZYCISK BLOKADY/ODBLOKOWANIA:** Aby zablokować lub odblokować pompę, naciśnij ten przycisk przez 2 sekundy. Pompa ma również 5-minutową automatyczną blokadę, kontrolka się zaświeci.



**PRZYCISK TIMERA OSZCZĘDZANIA ENERGII:** Pomaga uniknąć marnowania energii, ustawiając czas i czas trwania cyklu

podgrzewania wanny z hydromasażem. Wykonaj następujące czynności, aby aktywować funkcję OSZCZĘDZANIA ENERGII:

Naciśnij przycisk, a dioda LED zacznie migać.

Naciśnij przycisk aby ustawić czas nagrzewania (1-999 godzin).

Naciśnij przycisk ponownie, aby potwierdzić czas podgrzewania.

Po ustawieniu czasu podgrzewania dioda LED zacznie migać.

Naciśnij przycisk aby ustawić timer (0-999 godzin). Jest to czas przed aktywacją funkcji podgrzewania. Jeśli timer jest ustawiony na 0 godzin, system grzewczy włączy się natychmiast.

Naciśnij przycisk ponownie lub po prostu nie dotykaj niczego przez 10 sekund, aby potwierdzić ustawienie. Dioda LED zaświeci się i rozpocznie się timer aktywacji funkcji grzania. Na ekranie naprzemiennie pojawi się aktualna temperatura i czas.

Aby zmodyfikować ustawienia timera, naciśnij przycisk i użyj przycisku do regulacji.

Aby anulować ustawienia, przytrzymaj przycisk przez 2 sekundy.

Gdy funkcja OSZCZĘDZANIA ENERGII jest aktywna, można korzystać ze wszystkich innych funkcji panelu sterowania (masaż, filtracja) z wyjątkiem funkcji podgrzewania.

Funkcja OSZCZĘDZANIA ENERGII nie jest funkcją automatyczną. Po jednym pełnym cyklu (timer i czas grzania) funkcję tę należy ponownie ustawić.



**PRZYCISK PODGRZEWANIA:** Naciśnij przycisk, aby aktywować system grzewczy. Gdy lampka przycisku świeci na czerwono, system

grzewczy jest aktywowany. Gdy świeci się na zielono, woda osiągnęła ustawioną temperaturę.

Jeśli system grzewczy zostanie uruchomiony, system filtracji uruchomi się automatycznie.

Po wyłączeniu systemu grzewczego system filtracji będzie nadal działał.



**PRZYCISKI REGULACJI TEMPERATURY:** Naciśnięcie przycisków aktywuje wyświetlacz, który będzie migać, pokazując ustawioną



temperaturę przez 3 sekundy. Następnie pokaże rzeczywistą temperaturę wody. Dostosuj ustawioną temperaturę za pomocą przycisku lub



Domyślnie ustawiona temperatura to 35°C (95°F).

Regulacja temperatury waha się od 20°C (68°F) do 40°C (104°F).



**PRZYCISK SYSTEMU MASAŻU:** Naciśnij przycisk, aby aktywować system masażu, który ma 30-minutową funkcję automatycznego

wyłączania. Po aktywacji kontrolka przycisku zmienia kolor na czerwony.

Gdy pokrywa jest założona, nie uruchamiaj systemu masażu. Powietrze może zgromadzić się wewnątrz wanny z hydromasażem i spowodować nieodwracalne uszkodzenie pokrywy. System ogrzewania i masażu można aktywować w tym samym czasie.

TYLKO W PRZYPADKU WANIEIEN Z HYDROMASAŻEM Z WI-FI:

2-STOPNIOWA REGULACJA MASAŻU: Naciśnij raz, aby wykonać masaż z pełną mocą (L1). Naciśnij ponownie, aby wykonać masaż o mniejszej mocy (L2). Naciśnij go po raz trzeci, aby wyłączyć funkcję masażu.

Podczas pompowania okładziny do wanny z hydromasażem upewnij się, że funkcja masażu działa z pełną mocą.



**PRZYCISK FILTRACJI WODY:** Przycisk włącza i wyłącza pompę filtrującą. Po aktywacji przycisk świeci na czerwono.



TYLKO W PRZYPADKU WANIEIEN Z HYDROMASAŻEM Z WI-FI:

AKTYWACJA WI-FI: Aby uzyskać instrukcje obsługi Wi-Fi i aplikacji na smartfony, przeczytaj ulotkę z instrukcją Wi-Fi wanny z hydromasażem dołączoną do opakowania.

**SPRAWNOŚĆ PODGRZEWACZA WODY MOŻE ULEC ZMIANIE W PONIŻSZYCH WARUNKACH:**

- Gdy temperatura zewnętrzna jest niższa niż 15°C (59°F).
- Jeśli pokrywa jest zdjęta lub nie znajduje się we właściwej pozycji. Zawsze trzymaj pokrywę na wannie z hydromasażem, gdy się nagrzewa lub nie jest używana: Minimalizuje to straty ciepła, jednocześnie zapobiegając zanieczyszczeniu wody przez kurz.



- Jeśli system filtracji nie jest aktywowany temperatura wody pokazana na wyświetlaczu może być nieprawidłowa. Aby odczytać prawidłową temperaturę wody na wyświetlaczu, uruchom system filtracji na co najmniej minutę.

- Temperatura wody pokazywana przez termometr zewnętrzny może różnić się od temperatury wyświetlanej na panelu wanny z hydromasażem nawet o około 3°C (37.4°F).

## INSTRUKCJE UŻYTKOWANIA ZIMĄ



**FREEZE SHIELD®**

Ważne jest, aby przestrzegać tych wskazówek, jeśli rozstawiasz wannę z hydromasażem zimą. Zapobiegnie to uszkodzeniu podgrzewacza wanny z hydromasażem i materiału okładziny, drastycznie wydłużając żywotność produktu.

- Jeśli temperatura zewnętrzna jest niższa niż 15°C (59°F), rozłóż i napompuj wannę z hydromasażem w pomieszczeniu za pomocą pompy do wanny z hydromasażem, aby uniknąć uszkodzenia okładziny. Dzięki temu okładzina wanny z hydromasażem będzie bardziej elastyczna i łatwiejsza do ustawienia.
- Kontynuuj konfigurację na zewnątrz, umieszczając okładzinę wanny z hydromasażem w wybranym miejscu, a następnie podłącz pompę wanny z hydromasażem i napełnij wodą. Temperatura wody używanej do napełniania wanny z hydromasażem musi przekraczać 6°C (42.8°F), w przeciwnym razie po uruchomieniu podgrzewacza wanny z hydromasażem pojawi się alarm E03.
- Jeśli system Freeze Shield® nie działa, na ekranie wyświetlacza pojawią się alarmy. Pamiętaj, aby stale sprawdzać stan wanny z hydromasażem jeśli temperatura zewnętrzna jest niższa niż 6°C (42.8°F). Jeśli wybierasz się na wakacje lub będziesz nieobecny przez dłuższy czas bądź istnieje ryzyko spadku temperatury poniżej 6°C (42.8°F), zdecydowanie zalecamy demontaż wanny z hydromasażem i przechowywanie jej zgodnie z instrukcją demontażu i przechowywania.
- Za wszelkie uszkodzenia spowodowane korzystaniem z wanny z hydromasażem w takich warunkach odpowiada klient. Nie używaj wanny z hydromasażem, gdy temperatura zewnętrzna osiągnie -10°C (14°F); postępuj zgodnie z instrukcjami demontażu i przechowywania, aby uzyskać prawidłowe procedury.

## CZASY PODGRZEWANIA

Aby woda osiągnęła 40°C (104°F), wymagany czas zależy od początkowej temperatury wody i temperatury zewnętrznej. Poniższe dane mają wyłącznie charakter poglądowy.

Aby wyświetlić aktualną temperaturę wody, uruchom system filtracji na co najmniej minutę.

Temperatura zewnętrzna	Temperatura wody	Ustawiona temperatura	Czas podgrzewania
10°C (50°F)	10°C (50°F)	40°C (104°F)	16-24 godziny
15°C (59°F)	15°C (59°F)	40°C (104°F)	12-20 godzin
20°C (68°F)	20°C (68°F)	40°C (104°F)	10-18 godzin
25°C (77°F)	25°C (77°F)	40°C (104°F)	8-12 godzin
30°C (86°F)	30°C (86°F)	40°C (104°F)	5-8 godzin

## INSTRUKCJE KONSERWACJI

Upewnij się, że pompa jest odłączona przed przystąpieniem do konserwacji wanny z hydromasażem.

### OKŁADZINA

- To normalne, że okładzina wanny z hydromasażem wygląda tak, jakby traciła powietrze z powodu zmian temperatury otoczenia, które mogą zmienić wewnętrzne ciśnienie powietrza w okładzinie. Postępuj zgodnie z instrukcją montażu i w razie potrzeby dopompuj aby osiągnąć odpowiednie ciśnienie.
- Podczas odłączania pompy od okładziny, aby uniknąć wydostawania się wody z rur, należy zablokować rurę, przykręcając nakrętkę i instalując korki na sitach przeciwgruzowych.

### POKRYWA

- Wewnętrzną i zewnętrzną stronę pokrywy należy okresowo czyścić delikatnym detergentem do materiału PVC.

## WKŁAD FILTRA

- Aby zoptymalizować wydajność systemu filtracji, codziennie sprawdzaj i czyść wkład filtra.
- Zalecamy wymianę wkładu filtra co tydzień lub wymianę, jeśli po umyciu wkład filtra pozostaje zabrudzony i odbarwiony.

## WODA

Wiele zanieczyszczeń osadza się poniżej linii wody. Zanieczyszczenia te mogą powodować rozwój bakterii, glonów lub grzybów. Po pewnym czasie na dostępnych powierzchniach poniżej linii wody mogą powstać uporczywe plamy lub biofilmy. Zaleca się czyszczenie wanny z hydromasażem tak regularnie, jak to konieczne.

- Aby utrzymać wodę w czystości, codziennie uruchamiaj system filtracji i wykonuj konserwację chemiczną. System filtracji eliminuje zanieczyszczenia w wodzie, a konserwacja chemiczna odkaża wodę.  
UWAGA: Podczas wykonywania konserwacji chemicznej należy używać dozownika chemikaliów wyłącznie z tabletkami (nie używać granulek). Nie wrzucaj produktów chemicznych (tabletek, granulek lub płynów) bezpośrednio do wody; chemikalia osiadają na dnie wanny z hydromasażem, uszkadzając materiał i odbarwiając PVC.
- Jakość wody będzie bezpośrednio związana z częstotliwością użytkowania, liczbą użytkowników i ogólną konserwacją wanny z hydromasażem. Wodę należy wymieniać co 3 dni, jeśli nie jest wykonywana konserwacja chemiczna. Zdecydowanie zaleca się używanie wody z kranu do napełniania wanny z hydromasażem, aby zminimalizować wpływ niepożądanych zanieczyszczeń, takich jak minerały.
- Przed korzystaniem z wanny z hydromasażem zalecamy wzięcie prysznica, produkty kosmetyczne, balsamy i inne pozostałości na skórze mogą szybko pogorszyć jakość wody.

### Tabletki chemiczne (brak w zestawie):

- Wyjmij dozownik chemikaliów z wanny z hydromasażem, gdy jest używana.
- Po wykonaniu konserwacji chemicznej i przed użyciem wanny z hydromasażem użyj zestawu testowego (brak w zestawie), aby przetestować skład chemiczny wody. Zalecamy utrzymanie równowagi chemicznej wody w następujący sposób:

pH	Całkowita zasadowość	Wolny chlor
7.4-7.6	80-120ppm	2-4ppm

- Uszkodzenia wanny z hydromasażem wynikające z niewłaściwego użycia środków chemicznych i niewłaściwej konserwacji wody nie są objęte gwarancją.
- Chemikalia basenowe są potencjalnie toksyczne i należy się z nimi obchodzić ostrożnie. Opary chemiczne oraz nieprawidłowe oznakowanie i przechowywanie pojemników na chemikalia stwarzają poważne zagrożenie dla zdrowia.
- Aby uzyskać więcej informacji na temat używania chemikaliów, skonsultuj się z lokalnym sprzedawcą basenów lub chemikaliów. Zwróć szczególną uwagę na instrukcje producenta chemikaliów.
- Nadmierne użycie środków chemicznych spowoduje uszkodzenie wanny z hydromasażem, w tym między innymi odbarwienie nadruku, uszkodzenie punktów łączenia w materiale i pogorszenie stanu okładziny.

## INSTRUKCJE DEMONTAŻU I PRZECHOWYWANIA



### SPUSZCZANIE WODY

Aby opróżnić wannę z hydromasażem, postępuj zgodnie z rysunkami. Rysunki służą wyłącznie do celów ilustracyjnych. Mogą nie odzwierciedlać rzeczywistego produktu. Nie w skali.



### SUSZENIE

- Aby wysuszyć różne części wanny z hydromasażem, postępuj zgodnie z rysunkami. Rysunki służą wyłącznie do celów ilustracyjnych. Mogą nie odzwierciedlać rzeczywistego produktu. Nie w skali.
- Po opróżnieniu wanny z hydromasażem w pompie, okładziny, łańcuchu masującym i dmuchanej pokrywie może pozostać trochę wody. Upewnij się, że wszystkie te części wanny z hydromasażem są całkowicie suche. Jest to niezbędne, aby przedłużyć żywotność wanny z hydromasażem i uniknąć pleśni.
- Woda wewnątrz komory okładziny i dmuchanej pokrywy pochodzi z wilgoci w powietrzu używanym do ich pompowania. Ilość wody będzie się różnić w zależności od wilgotności w Twojej okolicy.



## CZYSZCZENIE

Pozostałości detergentu i rozpuszczone ciała stałe z kostiumów kąpielowych i chemikaliów mogą gromadzić się na ścianach wanny z hydromasażem. Użyj mydła i wody do czyszczenia ścian oraz dokładnie spłucz. Nie używaj twardych szczotek ani ściernych środków czyszczących.



## SPUSZCZANIE POWIETRZA

Poniższe informacje NIE dotyczą wanien z hydromasażem ThermaCore™.

2a Tylko dla dmuchanych wanien z hydromasażem.

2b tylko dla wanien z hydromasażem FortiFiber™ Drop Stitch.

- Aby spuścić powietrze z wanny z hydromasażem, postępuj zgodnie z rysunkami. Rysunki służą wyłącznie do celów ilustracyjnych. Mogą nie odzwierciedlać rzeczywistego produktu. Nie w skali.
- Wanna z hydromasażem jest wyposażona w funkcję spuszczenia powietrza, która usuwa całe powietrze z wnętrza komory, aby ułatwić pakowanie i przechowywanie.

## NAPRAWA

Podczas naprawy pokrywy lub wewnętrznego dna:

Użyj dołączonej łatki naprawczej, aby naprawić rozdarcia lub przebicia.

- Oczyszczyć obszar i ostrożnie odkleić łatkę.
- Przyklej łatkę na uszkodzonym obszarze.
- Odczekaj 30 sekund przed ponownym napompowaniem.

Podczas naprawy ścian lub zewnętrznego dna:

Użyj dostarczonej łatki naprawczej i kleju (brak w zestawie), aby naprawić rozdarcia lub przebicia.

- Oczyszczyć i osuszyć miejsce do naprawy.
- Przytnij dostarczoną łatkę do odpowiedniego rozmiaru. NIE odklejaj łatki.
- Użyj kleju (brak w zestawie), aby pokryć jedną stronę nowo wyciętej łaty. Upewnij się, że klej jest równomiernie rozprowadzony. Odczekaj 30 sekund, a następnie umieść łatkę z klejem na uszkodzonym obszarze.
- Wygładź wszelkie uwięzione pęcherzyki powietrza i mocno dociskaj przez dwie minuty.
- Odczekaj 30 minut przed ponownym napompowaniem.



## PRZECHOWYWANIE

- Usuń wszystkie akcesoria i upewnij się, że okładzina wanny z hydromasażem, dmuchana pokrywa, pompa i akcesoria są całkowicie czyste i suche przed przechowywaniem. Jeśli wanna z hydromasażem nie jest całkowicie sucha, w okresie przechowywania może powstać pleśń i uszkodzić okładzinę wanny z hydromasażem.
- Zwiń okładzinę wanny z hydromasażem tylko wtedy, gdy temperatura otoczenia przekracza 15°C (59°F), aby zapewnić elastyczność.
- Przechowuj wannę z hydromasażem w suchym miejscu o umiarkowanej temperaturze pomiędzy 15°C (59°F) a 38°C (100°F).
- Zdecydowanie zalecamy umieszczenie okładziny do wanny z hydromasażem i dmuchanej pokrywy w kartonowym pudełku, aby lepiej chronić materiał w miesiącach zimowych.

## ROZWIĄZYWANIE PROBLEMÓW

Problemy	Prawdopodobne przyczyny	Rozwiązania
Pompa przestała działać	Brak zasilania.	Sprawdź źródło zasilania.
	Obwód zasilania jest uszkodzony.	Aby uzyskać pomoc, odwiedź sekcję pomocy na naszej stronie internetowej <a href="http://www.bestwaycorp.com">www.bestwaycorp.com</a> .
Pompa nie nagrzewa się prawidłowo z pokrywą	Zbyt niska temperatura.	Ustaw wyższą temperaturę; sprawdź rozdział Obsługa pompy.
	Brudny wkład filtra.	Wyczyść/wymień wkład filtra (sprawdź rozdział Czyszczenie i

		wymiana wkładu filtra).
	Wanna z hydromasażem nie jest prawidłowo przykryta pokrywą.	Prawidłowo zamocuj pokrywę.
	Awaria podgrzewacza.	Aby uzyskać pomoc, odwiedź sekcję pomocy na naszej stronie internetowej <a href="http://www.bestwaycorp.com">www.bestwaycorp.com</a> .
System masażu nie działa	Pompa powietrza przegrzewa się.	Odłącz pompę, odczekaj dwie godziny, aż pompa ostygnie, włóż wtyczkę i naciśnij przycisk systemu masażu. Naciśnij przycisk systemu masażu, aby ponownie aktywować. Aby uzyskać pomoc, odwiedź sekcję pomocy na naszej stronie internetowej <a href="http://www.bestwaycorp.com">www.bestwaycorp.com</a> .
	Masaż zatrzymuje się automatycznie po 30 minutach.	
	Pompa powietrza jest uszkodzona.	Podnieś pompę drewnem lub innym rodzajem izolowanego materiału, aby adaptery pompy znalazły się na tym samym poziomie, co adaptery wanny z hydromasażem.
Adaptery pompy nie są wypoziomowane z adapterami wanny z hydromasażem	Materiał zmieni kształt; To normalne.	
Powietrze w wannie z hydromasażem wycieka	Wanna z hydromasażem jest rozdarta lub przebita.	Użyj dostarczonej łatki naprawczej.
	Zawór powietrza jest luźny.	Używając wody z mydłem, zakryj zawór powietrza, aby sprawdzić, czy powietrze nie wycieka – mydło będzie bulgotać w miejscu wycieku. Jeśli tak: <ul style="list-style-type: none"> <li>• Zakręć zawór powietrza, obracając go zgodnie z ruchem wskazówek zegara.</li> <li>• Wanny z hydromasażem FortiFiber™ Drop Stitch: Opróżnij wannę z hydromasażem i jedną ręką przytrzymaj tylną część zaworu powietrza od wewnętrznej strony ściany wanny z hydromasażem i przekręć klucz zgodnie z ruchem wskazówek zegara.</li> </ul>
Woda nie jest czysta	Niewystarczający czas filtrowania.	Zwiększ czas filtracji.
	Brudny wkład filtra.	Wyczyść/wymień wkład filtra (sprawdź rozdział Czyszczenie i wymiana wkładu filtra).
	Niewłaściwa konserwacja wody.	Zapoznaj się z instrukcjami producenta chemikaliów.
Test RCD/PRCD nie powiódł się	Wanna z hydromasażem lub RCD/PRCD jest uszkodzona.	Aby uzyskać pomoc, odwiedź sekcję pomocy na naszej stronie internetowej <a href="http://www.bestwaycorp.com">www.bestwaycorp.com</a> .
Panel sterowania nie działa	Panel sterowania posiada automatyczną blokadę, która aktywuje się po 5 minutach	1. Aby odblokować panel sterowania, naciśnij przycisk

	<p>bezczynności; Jeśli ikona kłódki jest podświetlona, panel sterowania jest zablokowany. </p>	<p>przez 3 sekundy. Jeśli panel sterowania nie odblokuje się, uruchom ponownie pompę – odłącz ją i podłącz ponownie. </p> <p>2. Naciskaj przycisk przez 2 sekundy, jeśli problem będzie się powtarzał. </p>
	<p>Panel sterowania nie jest aktywny.</p>	<p>Aby uzyskać pomoc, odwiedź sekcję pomocy na naszej stronie internetowej <a href="http://www.bestwaycorp.com">www.bestwaycorp.com</a>.</p>
<p>Woda wycieka z adapterów między pompą a wanną z hydromasażem</p>	<p>Wewnątrz adapterów pompy brakuje uszczelek.</p>	<p>Założ zaśleпки na porty wanny z hydromasażem, aby zapobiec wyciekom wody i odłącz pompę. Sprawdź, czy uszczelki są na swoim miejscu.</p>
	<p>Uszczelki nie znajdują się we właściwej pozycji.</p>	<p>Jeśli uszczelki nie znajdują się we właściwej pozycji, otwórz koła zębate i umieść uszczelki we właściwej pozycji. Jeśli uszczelki są uszkodzone,</p>
	<p>Uszczelki są uszkodzone.</p>	<p>należy je wymienić. Aby uzyskać pomoc, odwiedź sekcję pomocy technicznej na naszej stronie internetowej <a href="http://www.bestwaycorp.com">www.bestwaycorp.com</a>.</p>
	<p>Adaptory nie są prawidłowo dokręcone.</p>	<p>Jeśli uszczelki znajdują się we właściwej pozycji, oznacza to, że adaptory nie są prawidłowo dokręcone. Podłącz pompę do wanny z hydromasażem, ręcznie dokręć adaptory i zdejmij zaśleпки z portów wanny z hydromasażem. Jeśli nadal przecieka, dokręć adapter, aż przestanie.</p>

#### TYLKO DLA WANIEŃ Z HYDROMASAŻEM Z WI-FI

Problemy	Prawdopodobne przyczyny	Rozwiązania
<p>Konfiguracja Wi-Fi nie powiodła się</p>	<p>Pompa została podłączona do niewłaściwego pasma.</p>	<p>Jeśli router, do którego podłączona jest Twoja pompa jest dwuzakresowy i obecnie nie łączy się z siecią 2,4 GHz, przełącz się na inne pasmo tego samego routera (2,4 GHz) i spróbuj ponownie sparować pompę. Sieci 5GHz nie są obsługiwane.</p>
	<p>Pompa wanny z hydromasażem znajduje się zbyt daleko od routera.</p>	<p>Sprawdź w telefonie komórkowym, czy jest pełny sygnał Wi-Fi. Jeśli siła sygnału w telefonie jest zbyt niska, sprawdź, gdzie siła sygnału Wi-Fi jest pełna i umieść wannę z hydromasażem w tej pozycji. Uruchom ponownie procedury</p>
	<p>Pompa została podłączona do niewłaściwej sieci Wi-Fi.</p>	<p>połączenia i upewnij się, że nazwa sieciowa została wpisana poprawnie.</p>





Hasło Wi-Fi używane podczas połączenia jest nieprawidłowe.	Uruchom ponownie procedury połączenia i upewnij się, że hasło jest poprawne.
Siła sygnału Wi-Fi nie jest stabilna.	<ol style="list-style-type: none"> <li>1. Sprawdź, czy router działa poprawnie. Podejdź w pobliże</li> <li>2. wanny z hydromasażem i sprawdź sygnał w telefonie. Jeśli siła sygnału nie jest stabilna, sprawdź stan routera. Jeśli siła sygnału jest pełna, powtórz procedury, aby podłączyć wannę z hydromasażem do sieci.</li> </ol>
W pobliżu pompy wanny z hydromasażem lub routera znajduje się urządzenie, które powoduje zakłócenia sygnału.	Łączność Wi-Fi może zostać przerwana przez zakłócenia elektromagnetyczne lub inne. Trzymaj urządzenie z dala od innych urządzeń elektronicznych, które mogą powodować zakłócenia.
Twój telefon nie łączy się z siecią Wi-Fi podczas rejestracji.	Sprawdź, czy urządzenie mobilne jest w trybie samolotowym. Upewnij się, że tryb samolotowy jest wyłączony podczas łączenia się z siecią Wi-Fi.
Wystąpił problem z aplikacją.	Zapoznaj się z sekcją pomocy w aplikacji, aby uzyskać obszerne i aktualne wskazówki dotyczące rozwiązywania problemów. Aby uzyskać pomoc, odwiedź sekcję pomocy na naszej stronie internetowej <a href="http://www.bestwaycorp.com">www.bestwaycorp.com</a> .

## STATUS DIODY LED WI-FI



Status diody	Znaczenie	Rozwiązania
Dioda miga powoli	Gotowy do połączenia z routerem.	Połącz się z Wi-Fi za pomocą telefonu.
Dioda jest podświetlona	Podłączony do routera.	Nie dotyczy - już podłączony do Wi-Fi.
Dioda miga szybko	Utracony sygnał Wi-Fi.	Sprawdź stan routera i powtórz procedury, aby podłączyć wannę z hydromasażem do sieci.
Dioda jest wyłączona	Dioda jest uszkodzona / Problem z modulem Wi-Fi.	Aby uzyskać pomoc, odwiedź sekcję pomocy na naszej stronie internetowej <a href="http://www.bestwaycorp.com">www.bestwaycorp.com</a> .

## KODY BŁĘDÓW

Kod błędu	Prawdopodobne przyczyny	Rozwiązania
-----------	-------------------------	-------------

<p>Czujniki przepływu wody działają bez naciskania przycisku filtra lub podgrzewania.</p> 	<p>Czujniki przepływu wody nie wróciły do prawidłowego położenia.</p>	<p>Delikatnie odłącz wtyczkę, uderz w bok pompy, ale nie gwałtownie, i podłącz ją ponownie.</p>
	<p>Czujniki przepływu wody są uszkodzone.</p>	<p>Aby uzyskać pomoc, odwiedź sekcję pomocy na naszej stronie internetowej <a href="http://www.bestwaycorp.com">www.bestwaycorp.com</a>.</p>
<p>Czujniki przepływu wody nie wykrywają wystarczającej ilości wody podczas funkcji filtrowania i/lub ogrzewania.</p> 	<p>2 korki nadal znajdują się w basenie.</p>	<p>Zdejmij 2 korki przed podgrzaniem. Więcej informacji można znaleźć w sekcji Montaż.</p>
	<p>Wkład filtra jest brudny.</p>	<p>Wymij zestaw filtrów z wnętrza wanny z hydromasażem i naciśnij przycisk filtra lub podgrzewania. Jeśli nie pojawi się żaden alarm, wyczyść lub wymień wkład filtra w pompie.</p>
	<p>Włącz filtr lub system ogrzewania i połóż rękę przed rurą wylotową wewnątrz basenu, aby sprawdzić, czy czujesz wypywającą wodę.</p> <ul style="list-style-type: none"> <li>• Jeśli woda nie wypywa, pompa wodna jest uszkodzona.</li> <li>• Jeśli woda wypywa, ale alarm nadal się pojawia, czujniki przepływu wody są uszkodzone.</li> </ul>	<p>Aby uzyskać pomoc, odwiedź sekcję pomocy na naszej stronie internetowej <a href="http://www.bestwaycorp.com">www.bestwaycorp.com</a>.</p>
	<p>Filtr jest zablokowany.</p>	<ol style="list-style-type: none"> <li>1. Wyczyść filtr i sprawdź, czy nie ma uszkodzeń. W razie potrzeby wymień lub zainstaluj ponownie.</li> <li>2. Aby uzyskać pomoc, odwiedź sekcję pomocy technicznej na naszej stronie internetowej, <a href="http://www.bestwaycorp.com">www.bestwaycorp.com</a>.</li> </ol>
	<p>Rury w okładzinie są wygięte lub mają słaby przepływ wody.</p>	<p>Sprawdź połączenie wanny z hydromasażem, aby zobaczyć, czy rury się wyginają. Aby uzyskać pomoc, odwiedź sekcję pomocy technicznej na naszej stronie internetowej <a href="http://www.bestwaycorp.com">www.bestwaycorp.com</a>.</p>
	<p>Sita na zanieczyszczenia są zablokowane przez twardą wodę z powodu gromadzenia się wapnia.</p>	<ol style="list-style-type: none"> <li>1. Opróżnij wannę z hydromasażem i umieść wąż ogrodowy wewnątrz rur, aby zmyć zanieczyszczenia. Aby upewnić się, że wszystkie zanieczyszczenia zostały usunięte, zrób to od zewnątrz i od wewnątrz wanny z hydromasażem. Użyj szczoteczki do zębów, aby usunąć</li> <li>2. uporczywe zanieczyszczenia. Aby uzyskać pomoc, odwiedź sekcję pomocy na naszej stronie internetowej</li> <li>3. <a href="http://www.bestwaycorp.com">www.bestwaycorp.com</a>.</li> </ol>

	Podkładki są zużyte lub uszkodzone.	<ol style="list-style-type: none"> <li>1. Sprawdź, czy podkładki wewnątrz sprzęgła nie są uszkodzone. Odkręć złączki i zdejmij podkładkę do dalszej kontroli.</li> <li>2. Aby uzyskać pomoc, odwiedź sekcję pomocy na naszej stronie internetowej <a href="http://www.bestwaycorp.com">www.bestwaycorp.com</a>.</li> </ol>
<p>Termometr pompy odczytuje temperaturę wody poniżej 4°C (40°F).</p> 	<p>Temperatura wody jest niższa niż 4°C (40°F).</p>	<p>Wanna z hydromasażem nie jest przeznaczona do pracy z wodą o temperaturze niższej niż 4°C (40°F). Odłącz pompę i uruchom ją ponownie dopiero wtedy, gdy temperatura wody osiągnie 6°C (42.8°F).</p>
	<p>Jeśli temperatura wody jest wyższa niż 7°C (44,6°F), termometr pompy jest uszkodzony.</p>	<p>Aby uzyskać pomoc, odwiedź sekcję pomocy na naszej stronie internetowej <a href="http://www.bestwaycorp.com">www.bestwaycorp.com</a>.</p>
<p>Termometr pompy odczytuje temperaturę wody powyżej 50°C (122°F).</p> 	<p>Temperatura wody przekracza 50°C (122°F).</p>	<p>Wanna z hydromasażem nie jest przeznaczona do pracy z wodą o temperaturze wyższej niż 40°C (104°F). Odłącz pompę i uruchom ją ponownie, gdy temperatura wody osiągnie 38°C (100°F) lub niższą.</p>
	<p>Temperatura otoczenia jest wyższa niż 40°C (104°F) lub wanna z hydromasażem była wystawiona na bezpośrednie działanie promieni słonecznych przez dłuższy czas.</p>	<p>Odłącz pompę, wtyczkę i opróżnij wannę z hydromasażem. Po 15 minutach ponownie podłącz pompę, podłącz wtyczkę i uruchom ponownie funkcję podgrzewania. Jeśli alarm pojawi się ponownie, rozważ przeniesienie wanny z hydromasażem w inne miejsce bez bezpośredniego światła słonecznego.</p>
	<p>Jeśli temperatura wody jest niższa niż 45°C (113°F), termometr pompy jest uszkodzony.</p>	<p>Aby uzyskać pomoc, odwiedź sekcję pomocy na naszej stronie internetowej <a href="http://www.bestwaycorp.com">www.bestwaycorp.com</a>.</p>
<p>Problem z połączeniem termometru pompy.</p> 	<p>Może wystąpić problem z połączeniem między czujnikiem temperatury a PCB.</p>	<p>Odłącz wannę z hydromasażem, odczekaj 5 minut, a następnie podłącz ją ponownie, włączając pompę. Jeśli alarm pojawi się ponownie, odwiedź sekcję pomocy na naszej stronie internetowej <a href="http://www.bestwaycorp.com">www.bestwaycorp.com</a>.</p>
<p>Termometr pompy odczytuje temperaturę wody powyżej 52°C (125.6°F).</p> 	<p>Temperatura wody przekracza 52°C (125.6°F).</p>	<p>Wanna z hydromasażem nie jest przeznaczona do pracy z wodą o temperaturze wyższej niż 40°C (104°F). Odłącz pompę i uruchom ją ponownie, gdy temperatura wody osiągnie 38°C (100°F) lub niższą.</p>

	<p>Temperatura otoczenia jest wyższa niż 40°C (104°F) lub wanna z hydromasażem była wystawiona na bezpośrednie działanie promieni słonecznych przez dłuższy czas.</p>	<p>Odłącz pompę, wtyczkę i opróżnij wannę z hydromasażem. Po 15 minutach ponownie podłącz pompę, podłącz wtyczkę i uruchom ponownie funkcję podgrzewania. Jeśli alarm pojawi się ponownie, rozważ przeniesienie wanny z hydromasażem w inne miejsce bez bezpośredniego światła słonecznego.</p>
	<p>Jeśli temperatura wody jest niższa niż 45°C (113°F), termometr pompy jest uszkodzony.</p>	<p>Aby uzyskać pomoc, odwiedź sekcję pomocy na naszej stronie internetowej <a href="http://www.bestwaycorp.com">www.bestwaycorp.com</a>.</p>
<p>Połączenie modułu Wi-Fi nie powiodło się.</p> 	<p>Moduł Wi-Fi jest uszkodzony.</p>	<p>Aby uzyskać pomoc, odwiedź sekcję pomocy na naszej stronie internetowej <a href="http://www.bestwaycorp.com">www.bestwaycorp.com</a>.  <b>UWAGA:</b> Naciśnij dowolny przycisk, aby usunąć alarm i kontynuować korzystanie z wanny z hydromasażem bez połączenia Wi-Fi.</p>
<p>Prąd elektryczny jest wykrywany z przewodu uziemiającego.</p> 	<p>Urządzenie w Twoim domu może mieć wyciek prądu.</p>	<p>Natychmiast wezwij elektryka, aby dowiedzieć się, czy w uziemieniu płynie zasilanie. Jeśli problem będzie się powtarzał, aby bezpiecznie korzystać z wanny z hydromasażem, zdecydowanie zalecamy podłączenie wtyczki wanny z hydromasażem do gniazdka z niezależnym uziemieniem.</p>
	<p>Pompa ma problem</p>	<p>Aby uzyskać pomoc, odwiedź sekcję pomocy na naszej stronie internetowej <a href="http://www.bestwaycorp.com">www.bestwaycorp.com</a>.</p>
<p>Temperatura płyty zasilającej jest zbyt wysoka.</p> 	<p>Płyta zasilająca ma problem.</p>	<p>Aby uzyskać pomoc, odwiedź sekcję pomocy na naszej stronie internetowej <a href="http://www.bestwaycorp.com">www.bestwaycorp.com</a>.</p>
<p>Brak uziemienia</p> 	<p>System uziemienia gniazdka ściennego, do którego podłączona jest wanna z hydromasażem, ma problem.</p>	<p>Podłącz pompę do wanny z hydromasażem do nowego gniazdka lub wezwij elektryka, aby sprawdził gniazdko ścienne. Jeśli problem będzie się powtarzał, sugerujemy utworzenie niezależnego połączenia uziemiającego z gniazdkiem ściennym.</p>
	<p>Pompa ma problem</p>	<p>Aby uzyskać pomoc, odwiedź sekcję pomocy na naszej stronie internetowej <a href="http://www.bestwaycorp.com">www.bestwaycorp.com</a>.</p>

S-MUNDO

## Ulotka z instrukcją obsługi do wanny z hydromasażem WiFi

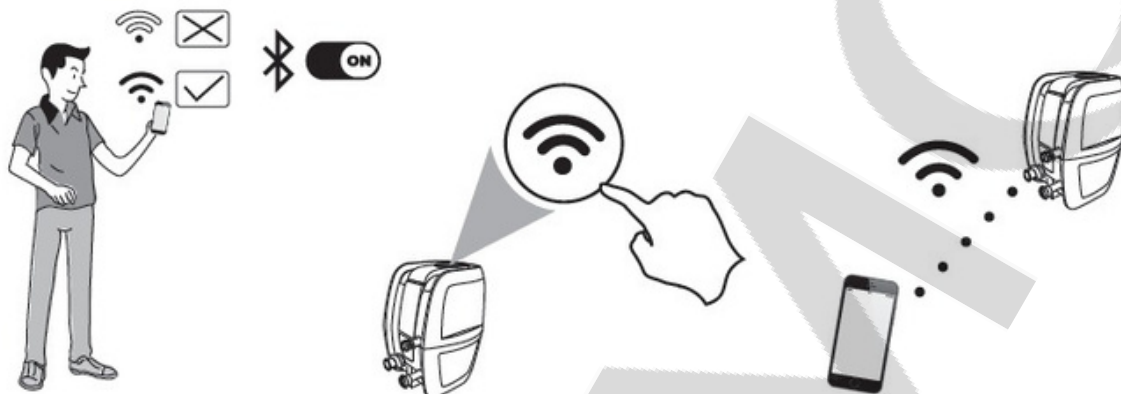

Pobierz aplikację Bestway SmartSpa™ ze sklepu Apple Store / Google Play Store

Aplikację możesz również pobrać skanując kod QR na pompie.

## ŁĄCZENIE

Uwaga: Podczas procedury telefon musi znajdować się w odległości nie większej niż dwa metry od pompy wanny z hydromasażem, dopóki połączenie nie zostanie zakończone

Krok 1: Upewnij się, że Twoje urządzenie mobilne jest połączone z Wi-Fi i włącz Bluetooth, aby przyspieszyć połączenie.

Krok 2: Podłącz wtyczkę wanny z hydromasażem. Naciśnij i przytrzymaj przycisk Wi-Fi na pompie do wanny z hydromasażem przez 3 sekundy, aby rozpocząć synchronizację. Kontrolka Wi-Fi powinna migać powoli.

Krok 3: Otwórz aplikację na swoim urządzeniu mobilnym. Postępuj zgodnie z instrukcjami krok po kroku, aby zsynchronizować się z pompą do wanny z hydromasażem.

## ROZŁĄCZANIE

Naciśnij przycisk przez 3 sekundy, aż wskaźnik Wi-Fi zacznie powoli migać.

Niniejszym Bestway oświadcza, że typ urządzenia radiowego S100201/S200202/S300202/S400201 jest zgodny z dyrektywą 2014/53/UE. Pełny tekst deklaracji zgodności UE jest dostępny pod następującym adresem internetowym: [www.bestwaycorp.com](http://www.bestwaycorp.com).